

05 Planta Baixa  
Amb. 03 - ESTERILIZAÇÃO  
Esc.: 1:25

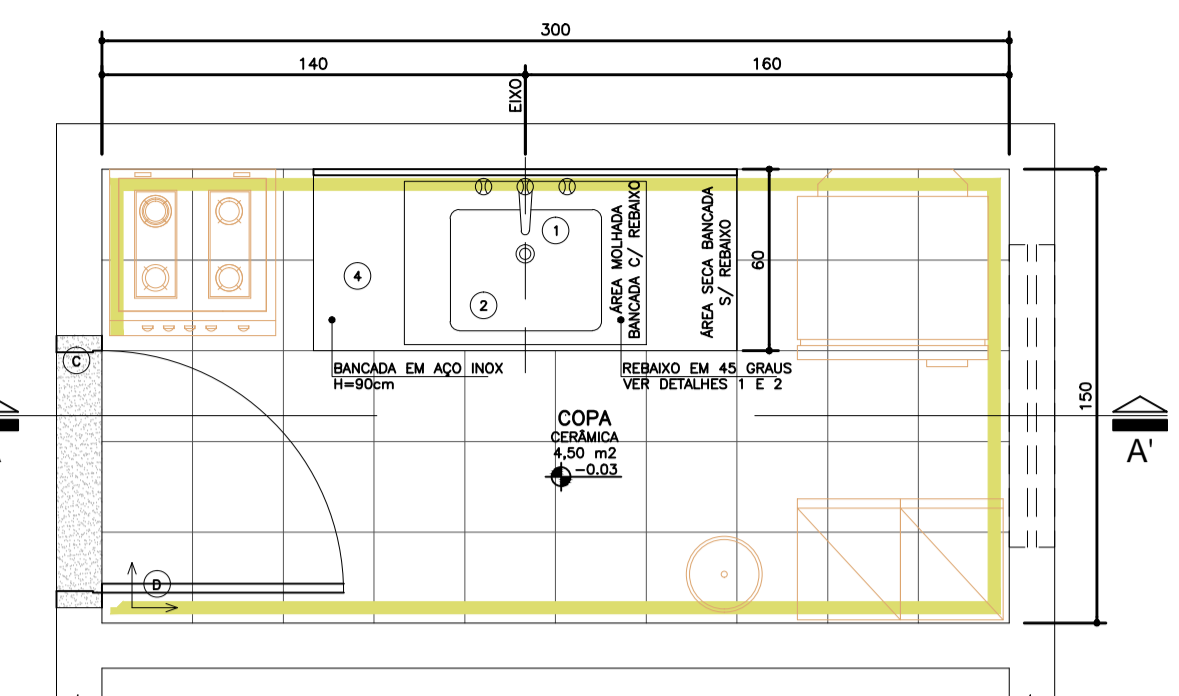

07 Planta Baixa  
Amb. 04 - COPA  
Esc.: 1:25

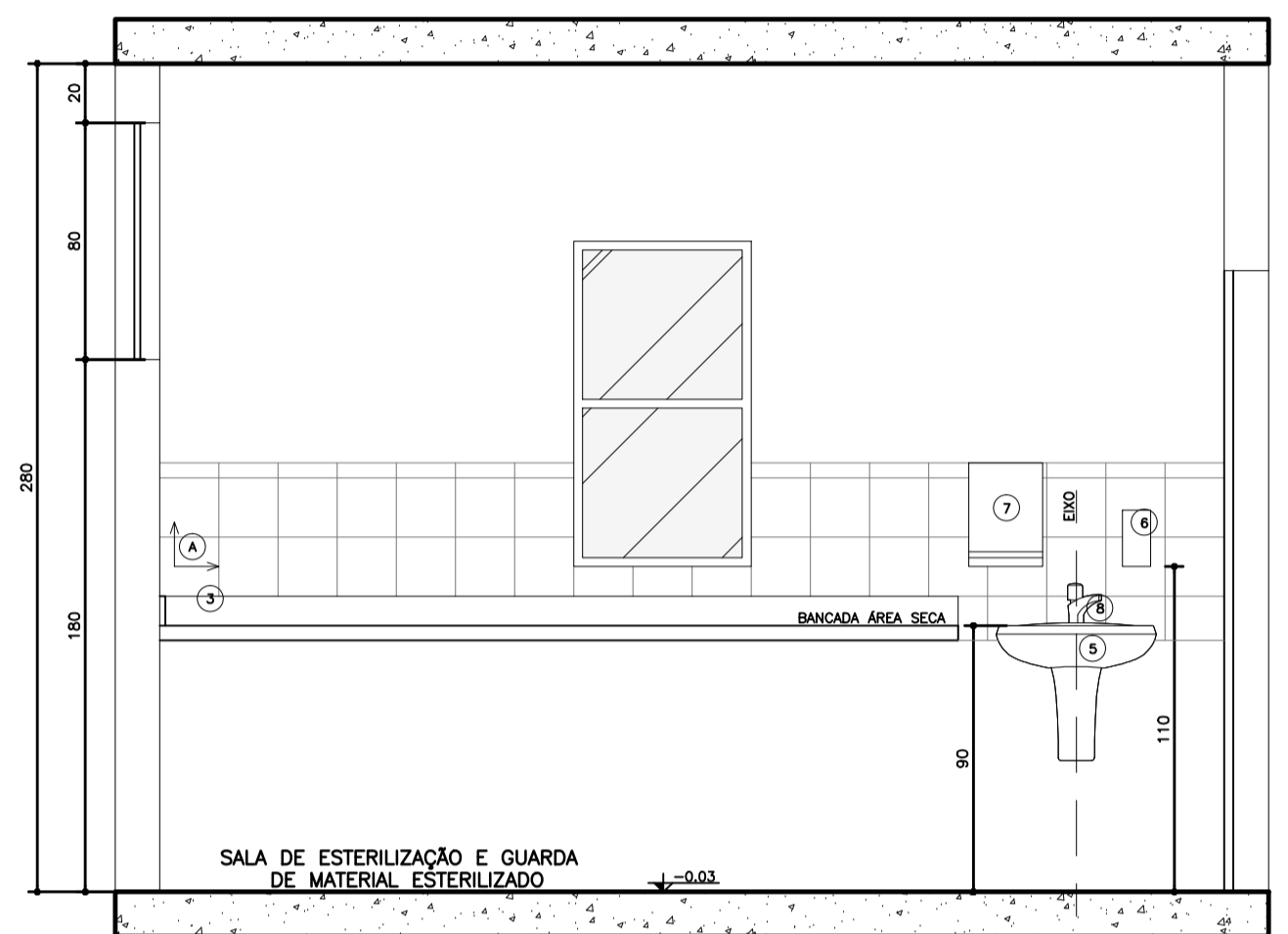

06 Seção AA'  
Amb. 03 - Esterilização  
Esc.: 1:25

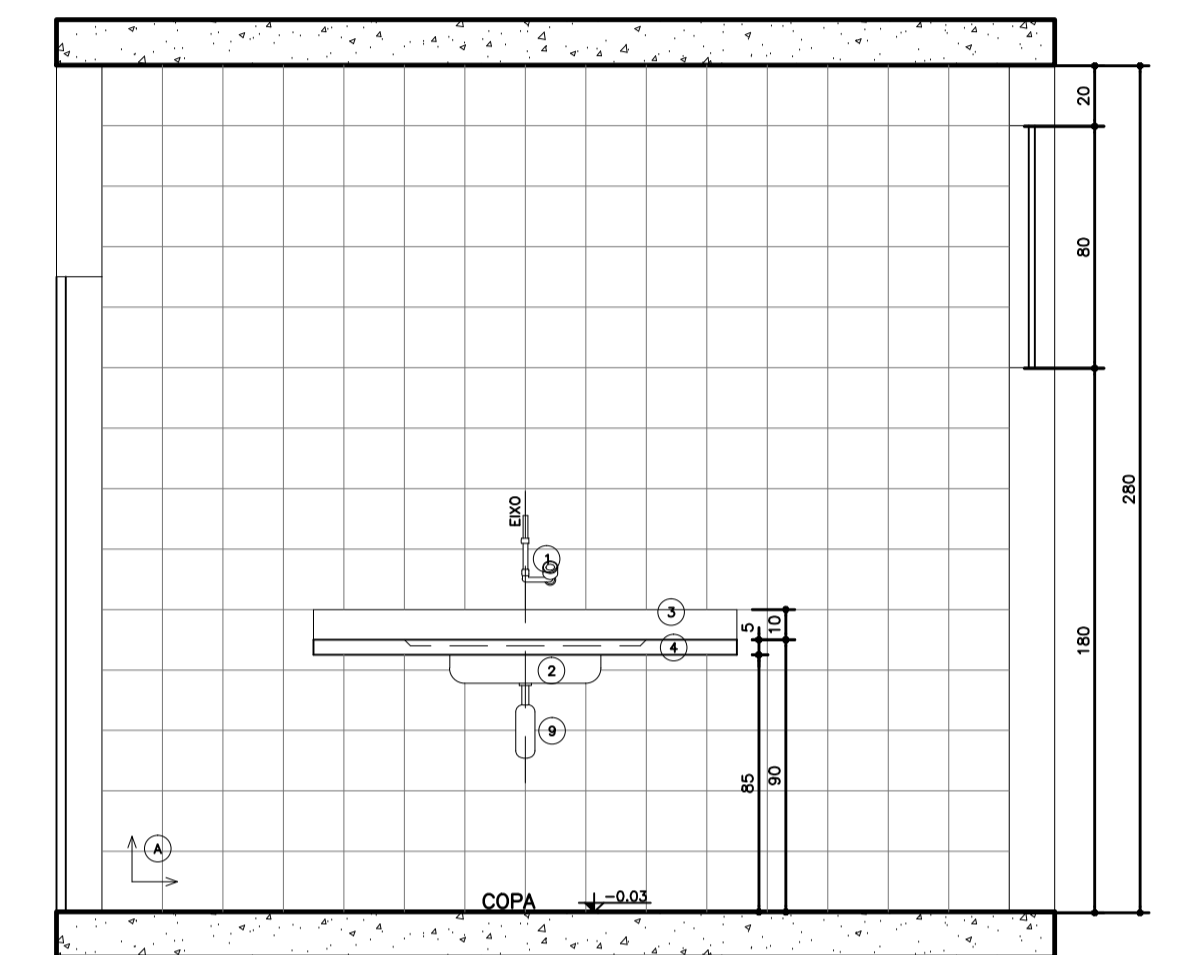

08 Seção AA'  
Amb. 04 - Copa  
Esc.: 1:25

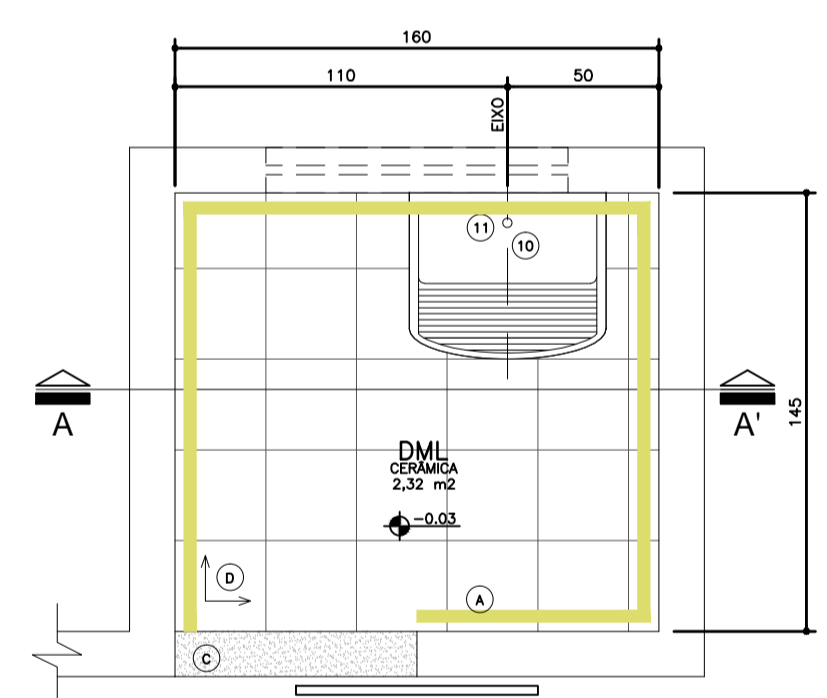

01 Planta Baixa  
Amb. 01 - DML  
Esc.: 1:25

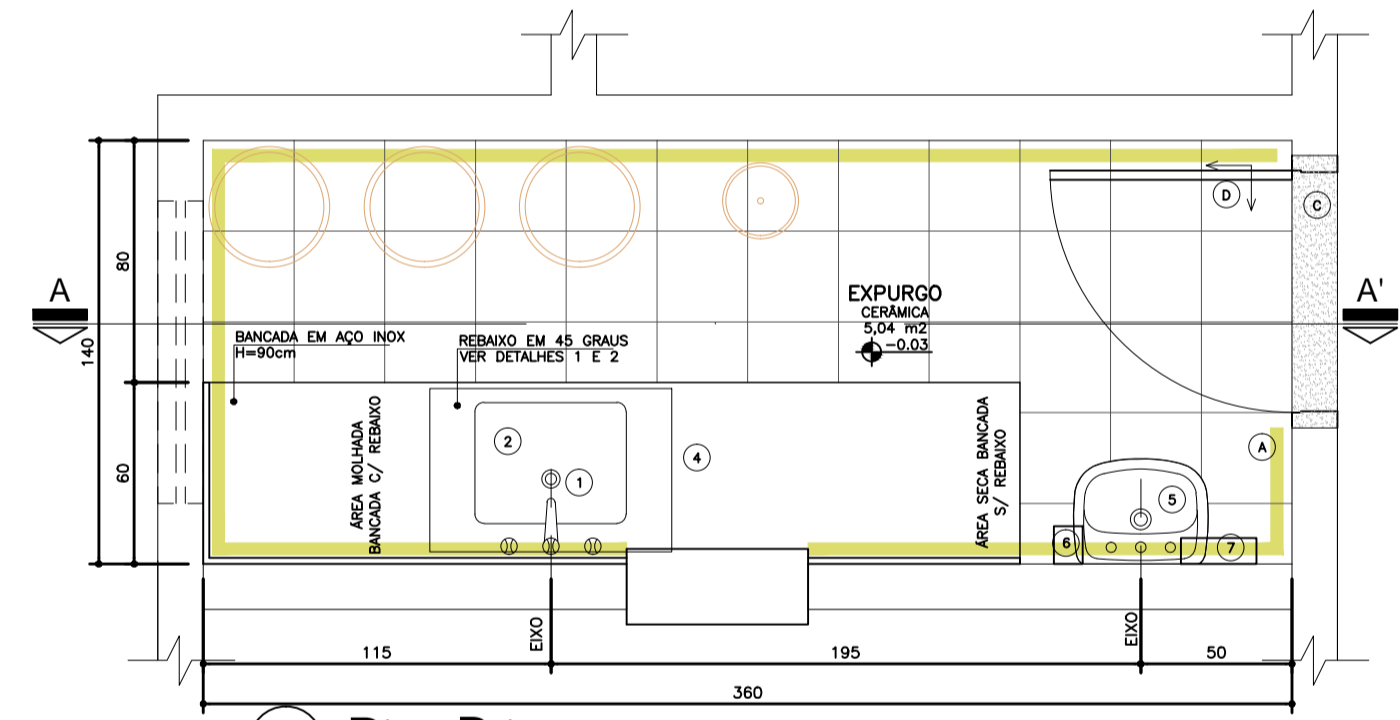

03 Planta Baixa  
Amb. 02 - EXPURGO  
Esc.: 1:25

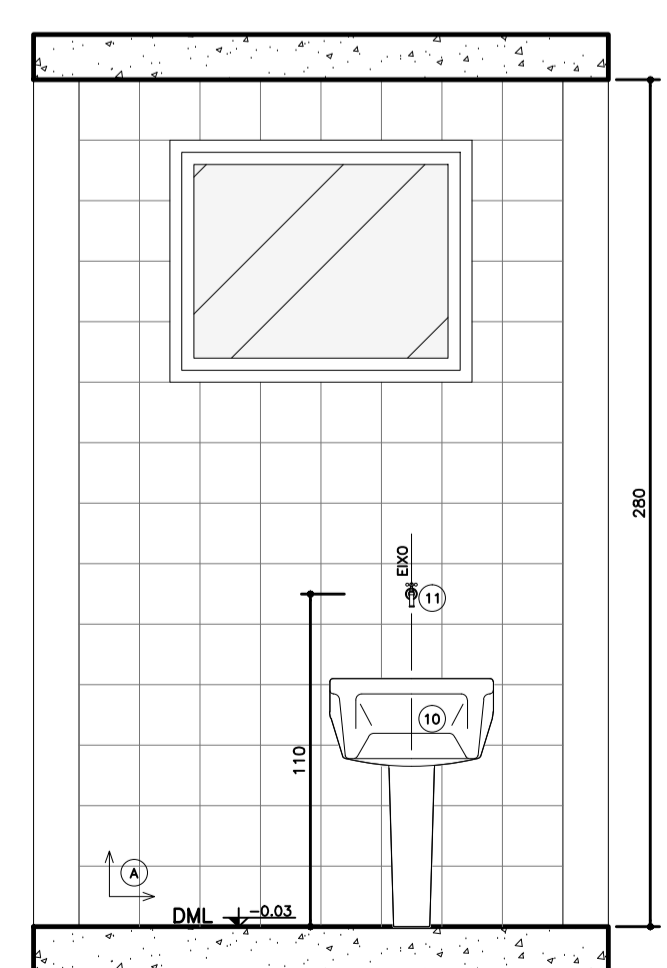

02 Seção AA'  
Amb. 01 - DML  
Esc.: 1:25

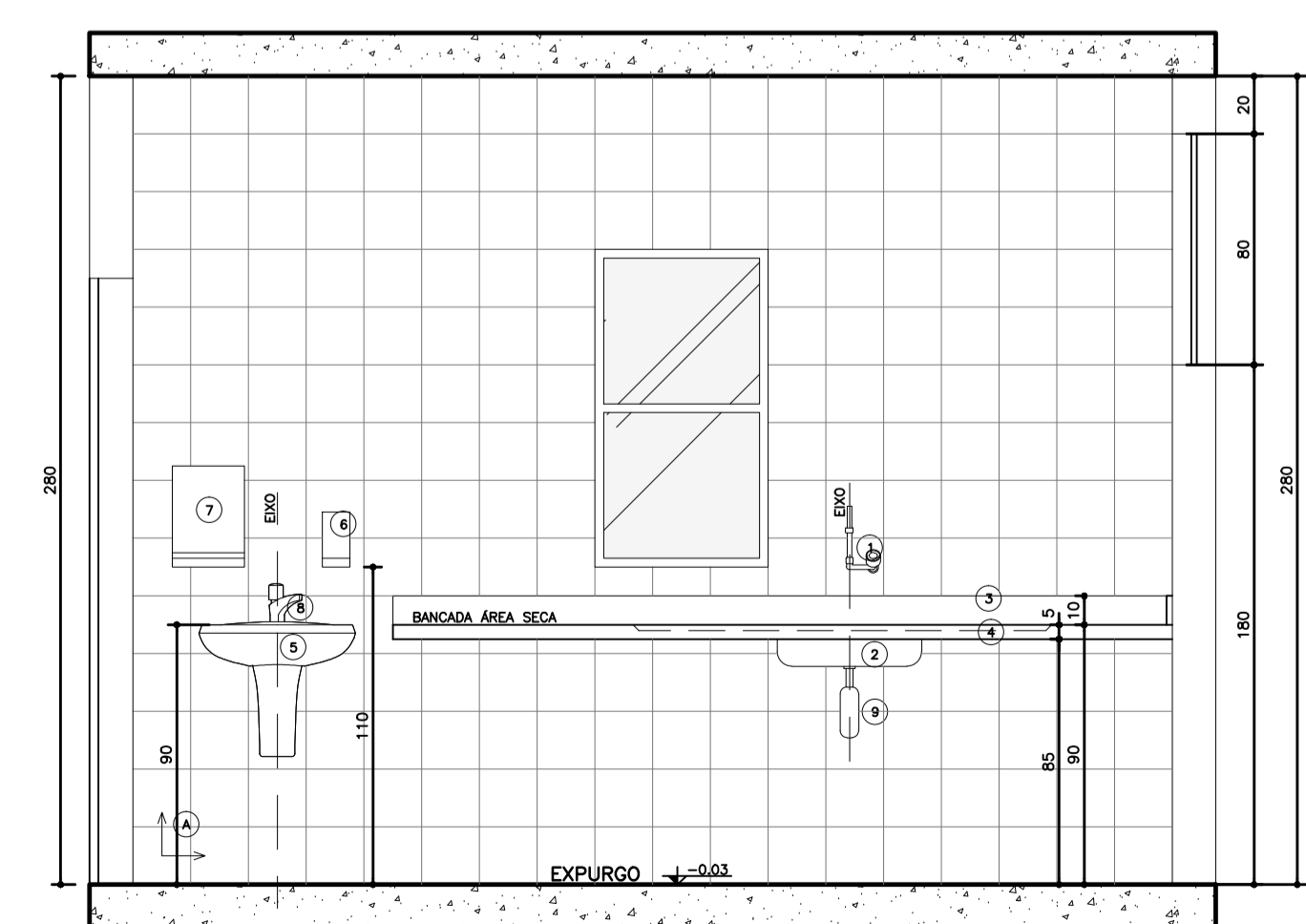

04 Seção AA'  
Amb. 02 - Expurgo  
Esc.: 1:25

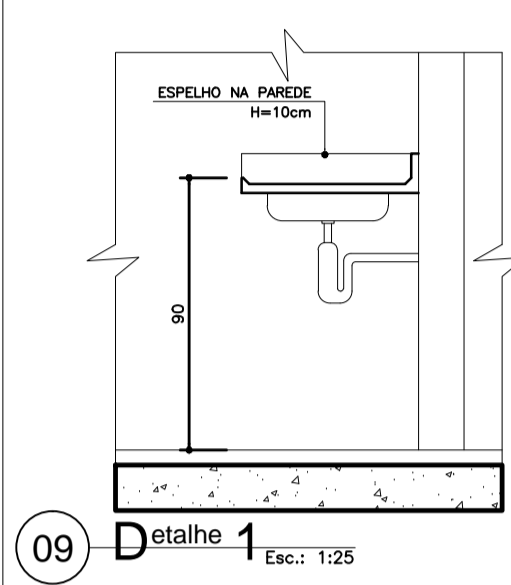

09 Detalhe 1  
Esc.: 1:25

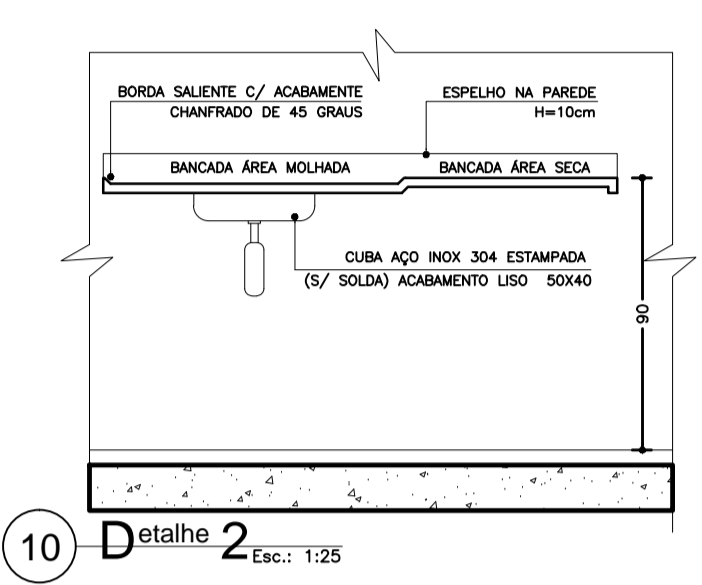

10 Detalhe 2  
Esc.: 1:25

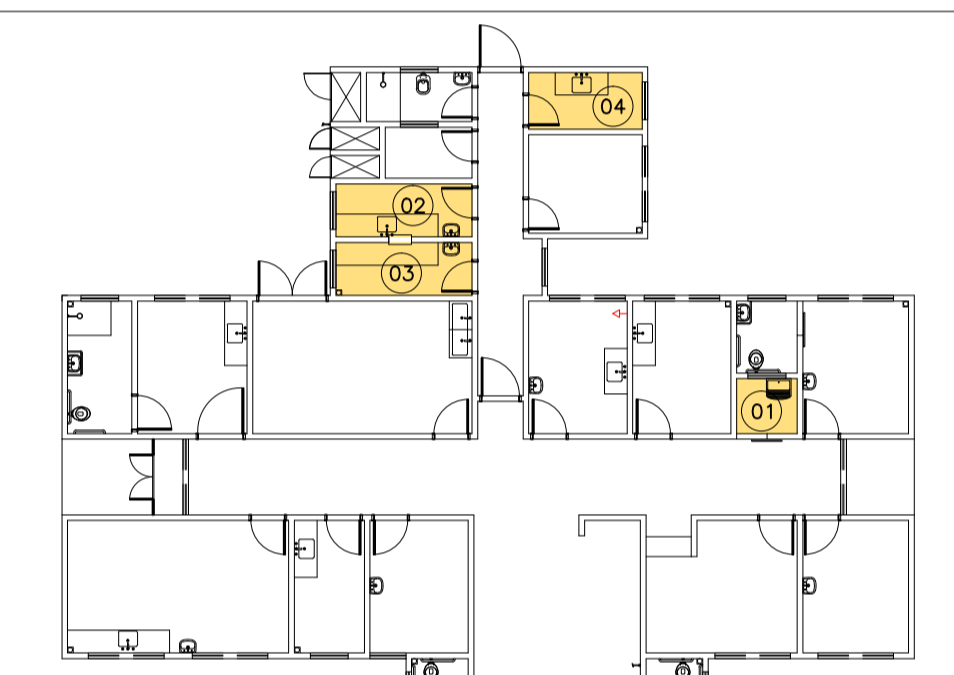

Planta de Situação de Áreas Molhadas  
UBS I  
Sem escola

- LEGENDA**  
**LOUÇAS, METAIS E ACESSÓRIOS SANITÁRIOS**
- 1 TORNEIRA PARA LAVATÓRIO DE PAREDE FECHAMENTO AUTOMÁTICO BICA ALTA COM TEMPORIZADOR, CROMADA
  - 2 CUBA EM AÇO INOX 30x20 OU 18 (CS 40x MEXAL OU SIMILAR), 50x40CM, PROFUNDIDADE 20CM, ACABAMENTO LISO TIPO HOSPITALAR
  - 3 TESTEIRA EM AÇO INOXIÁVEL - H=15cm
  - 4 BANCADEIRA EM AÇO INOX 30x20 OU 18, C/ ENCHIMENTO EM CONCRETO ARMADO LEVE S/ BRITA, SOLDA DE ARGONÔ, ACABAMENTO LISO USO HOSPITALAR, CHAMADA NA PAREDE COM BARRIO DE FERRO EMBITADAS A CADA 80CM, FIXADA COM MACHOS-FRANÇESA METÁLICAS, C/ TESTEIRA EM AÇO INOXIÁVEL, H=10cm
  - 5 LAVATÓRIO DE COLLINA SUSPENSÃO, COR BRANCA
  - 6 DISPENSER SPRAY PARA SABONETE OU DEGERMANTE EM PLÁSTICO ABS
  - 7 DISPENSADOR PARA PAPEL TOALHA EM PLÁSTICO ABS
  - 8 TORNEIRA PARA LAVATÓRIO DE MESA, FECHAMENTO AUTOMÁTICO, COM TEMPORIZADOR
  - 9 SIFÃO EM METAL SIMPLES
  - 10 TANQUE DE LOUÇA BRANCA COLLINA SUSPENSÃO
  - 11 TORNEIRA DE LIMPEZA PARA USO GERAL, CROMADA

- LEGENDA**  
**REVESTIMENTOS E ARGAMASSAS**
- A PAREDE C/ PLACAS CERÂMICAS 20x20cm, BRANCO RETIFICADO, COR BRANCA, CLASSE A, C/ REJANTE EPOXI COR BRANCA
  - B PINTURA ACRILICA SEM-BRILHO SOBRE MASSA ACRILICA, COR BRANCO GELÓ
  - C GRANITO CINZA
  - D PISO CERÂMICO ACETINADO RETIFICADO 30x30cm, COR CINZA CLARO, ASSENTADO COM ARGAMASSA COLANTE, COM REJANTE EPOXI NA COR CINZA CLARO

- LEGENDA:**
- PAREDE C/ PLACAS CERÂMICAS 20x20cm, BRANCO RETIFICADO, COR BRANCA, CLASSE A, C/ REJANTE EPOXI COR BRANCA
  - SOLTEIRA EM GRANITO CINZA
  - TESTEIRA EM AÇO INOX
  - ACABAMENTOS DE REGISTRO, CROMADOS, MESMA LINHA DOS DEMAIS METAIS.
  - VÁLVULA DE ESCAMENTO CROMADA COM LADRÃO
  - SIFÃO P/ LAVATÓRIOS DE COLLINA SUSPENSÃO COR BRANCA
  - SIFÃO SIMPLES P/ PMS E CUBAS
  - TORNEI SOLTEIRA EM GRANITO CINZA
  - OS RALÇOS DEVERÃO SER DO TIPO ESCAMOTEÁVEL E LOGADOS DE ACOORDO COM PROJETO HIDRÁULICO
- ← SENTIDO DE ACENTAMENTO DO REVESTIMENTO

Dúvidas e sugestões pelo email:  
plantarequisitosub@saude.gov.br  
Medidas em centímetros.  
O valor da cota prevalece ao da escala.

Obr: UBS-Unidade Básica de Saúde - Porte I  
Proprietário: Ministério da Saúde  
Assunto: Detalhamento Áreas Molhadas  
Autor: Carlos Marchesi - CAU A32642-9

DETALHE: 07  
CÓDIGO: 410 Det. Áreas Molhadas 1-3  
ESCALA: Indicada  
DATA: Agosto/2013  
DESENHO: Juliana Marizco

